

ՄԱՀՄԱՆԱՓԱԿ ՊԱՏԱՍԽԱՆԱՏՎՈՒԹՅԱՄԲ ԸՆԿԵՐՈՒԹՅՈՒՆ

«ՇԻՆ ՆԱԽԱԳԻԾ»



ԱՇԽԱՏԱՆՔԱՅԻՆ ՆԱԽԱԳԻԾ

Հ.Հ. Արարատի մարզի Արտաշատ քաղաքի Շահումյան փող.

12, 14 բազմաբնակարան շենքերին հարակից խաղահրապարակի վերանորոգում

Օբյեկտ` № 04-16/18

Պատվիրատու` Հ.Հ. Արարատի մարզի Արտաշատի քաղաքապետարան

«ՇԻՆ ՆԱԽՆԱԽԱԳԻԾ»



ԱՇԽԱՏԱՆՔԱՅԻՆ ՆԱԽԱԳԻԾ

Հ.Հ. Արարատի մարզի Արտաշատ քաղաքի Շահումյան փող.
12. 14 բազմաբնակարան շենքերին հարակից խաղահրապարակի
Վերանորոգում

Օբյեկտ՝ № 04-16/18

Պատվիրատու՝ Հ.Հ. Արարատի մարզի Արտաշատի քաղաքապետարան

Տնօրեն՝ Փ. Սուքիասյան

Ն.Ճ. Ա. Պետրոսյան

Կ.տ.

Համաձայնեցված է
Արտաշատի քաղաքապետ

Ա. Աբրահամյան

Բացատրագիր

Հ.Հ. Արարատի մարզի Արտաշատ քաղաքի Շահումյան փող. N14 և N12 ԲԲՇ-ներին հարակից խաղահրապարակի աշխատանքային նախագիծը մշակված է Արտաշատի քաղաքապետարանի պատվերով, համաձայն Արտաշատի քաղաքապետարանի կողմից տրամադրված ճարտարապետահատակագծային առաջադրանքի և նախագծային առաջադրանքի հիման վրա:

Նախագծով նախատեսվում է իրականացնել խաղահրապարակի բարեկարգում, մասնավորապես՝ վերականգնել գոյություն ունեցող մետաղական ցանկապատի ամբողջականությունը իրականացնելով վնասված ցանկապատի մետաղական ցանցերի և շրջանակների փոխարինում:

Վնասված և թերված հենասյուների փոխարինում:

Նախատեսվում է խաղադաշտի տարածքից առանձնացնել 12x10մ առանցքային չափերով հատված որպես մանկական խաղահրապարակ:

Մանկական խաղահրապարակը ողջ պարագծով երիզել 150x300 մմ բետոնե եզրաքարերով: Իրականացնել մետաղական ցանկապատ 30x30x3.0մմ հավասարակող անկյունակներից շրջանակներով և 50x50 մմ բջջի չափերով մետաղական անկյունակներից: Մետաղական ցանցերը շրջանակներին միացնել Ø6A1c դասի ամրանային ձողերով: Ամրանային ձողերը եռակցել պողպատյա անկյունակներին եռակցելով Ծ 42 տիպի էլեկտրոդներով:

Մետաղական ցանկապատի շրջանակները միմյանց և հենասյուներին միացնել 3 մմ հաստությամբ թերթապողպատով: Հենասյուները պատրաստել D=89x2.0մմ պողպատե խողովակներից:

Մանկական խաղահրապարակում իրականացնել հարթակ 2000x3000 մմ առանցքային չափերով:

Հարթակը երեսապատել զեղարվեստական բետոնե ասլիկներով:

Հարթակային հատվածում տեղադրել նստարան:

Մանկական խաղահրապարակի մնացած պատել H=15սմ հաստությամբ մանրահատիկ ավազե շերտով:

Խաղահրապարակում տեղադրել խաղասարքեր մասնավորապես՝ պտտարան երկտեղանոց ճոճանաձ, ճոճանակ, սղարան:

Գոյություն ունեցող և նոր տեղադրվող ցանկապատերը և հենասյուները երկշերտ յուղաներկել:

Հիմնական աշխատանքային լրակագների անվանումը

Նշանակում	Անվանումը	Օանոթ.
ՃՇ	Ճարտարապետաշինարարական մաս	

Հիմնական ՃՇ լրակագնի աշխատանքային գծագրերի անվանումը

Նշանակում	Անվանումը	Օանոթ.
ՃՇ-1	Ընդհանուր տվյալներ	
ՃՇ-2	Շինարարական աշխատանքների կատարման ժամանակացույց	
ՃՇ-3	Իրադրության հատակագիծ	
ՃՇ-4	Չափագրում	
ՃՇ-5	Գոյություն ունեցող մետաղական ցանկապատ	
ՃՇ-6	Վերահատակագծում	
ՃՇ-7	Վերահատակագծում	
ՃՇ-8	Կտրվածքներ	
ՃՇ-9	Նոր իրականացվող ցանկապատ	
ՃՇ-10	Աշխատանքային ծավալների ամփոփաթերթ	

Պատվիրատու՝ Հ.Հ. Արարատի մարզի Արտաշատի քաղաքապետարան		Հ.Հ. Արարատի մարզի Արտաշատ քաղաքի Շահումյան փող. 12, 14 բազմաբնակարան շենքերին հարակից խաղահրապարակի վերանորոգում		Օբյեկտ՝ № 04-16/18		
Տնօրեն՝ Փ. Սուքիասյան		Ճարտարապետաշինարարական մաս	Փուլ	Թերթ	Թերթեր	
Նախագծ. Ա. Պետրոսյան			ԱՆ	ՃՇ-1	9	
		Ընդհանուր տվյալներ	«ՇԻՆ ԱՆԱՎԻՇ» ԻԴԸ Պետ. լիցենզիա N15891			



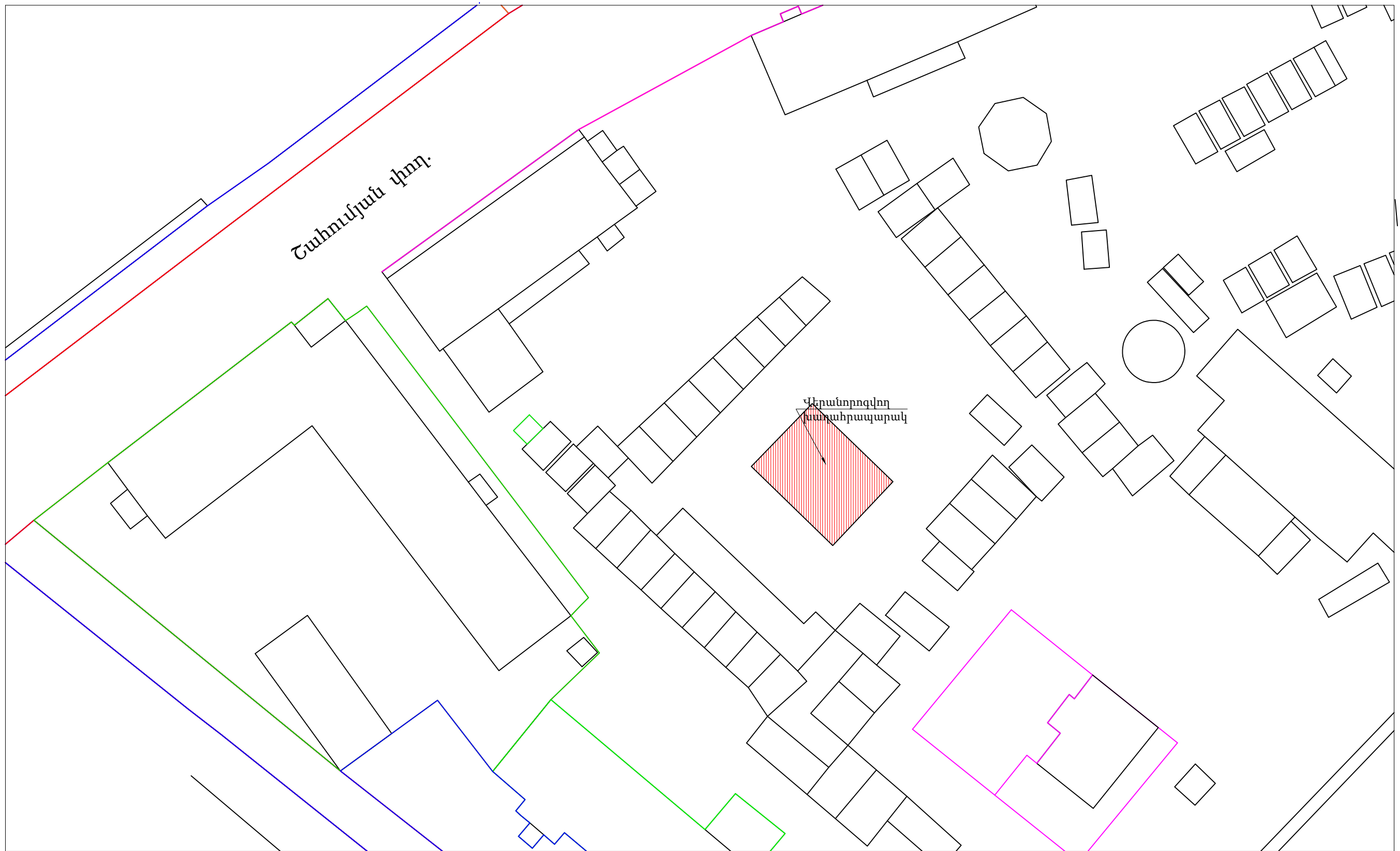

Պատվիրատու՝ Հ.Հ. Արարատի մարզի Արտաշատի քաղաքապետարան			Հ.Հ. Արարատի մարզի Արտաշատ քաղաքի Շահումյան փող. 12, 14 բազմաբնակարան շենքերին հարակից խաղահրապարակի վերանորոգում			Օբյեկտ՝ № 04-16/18		
Տնօրեն՝	Փ. Սուքիասյան		Ճարտարապետաշինարարական մաս	Փուլ	Թերթ	Թերթեր		
Նախագծ	Ա. Պետրոսյան			ԱՆ	ՃՇ-3	9		
			Իրադրության հատակագիծ	«ՇԻՆ ԱՆԱՎԻՇ» ԻՊԸ				
				Պետ. լիցենզիա N15891				

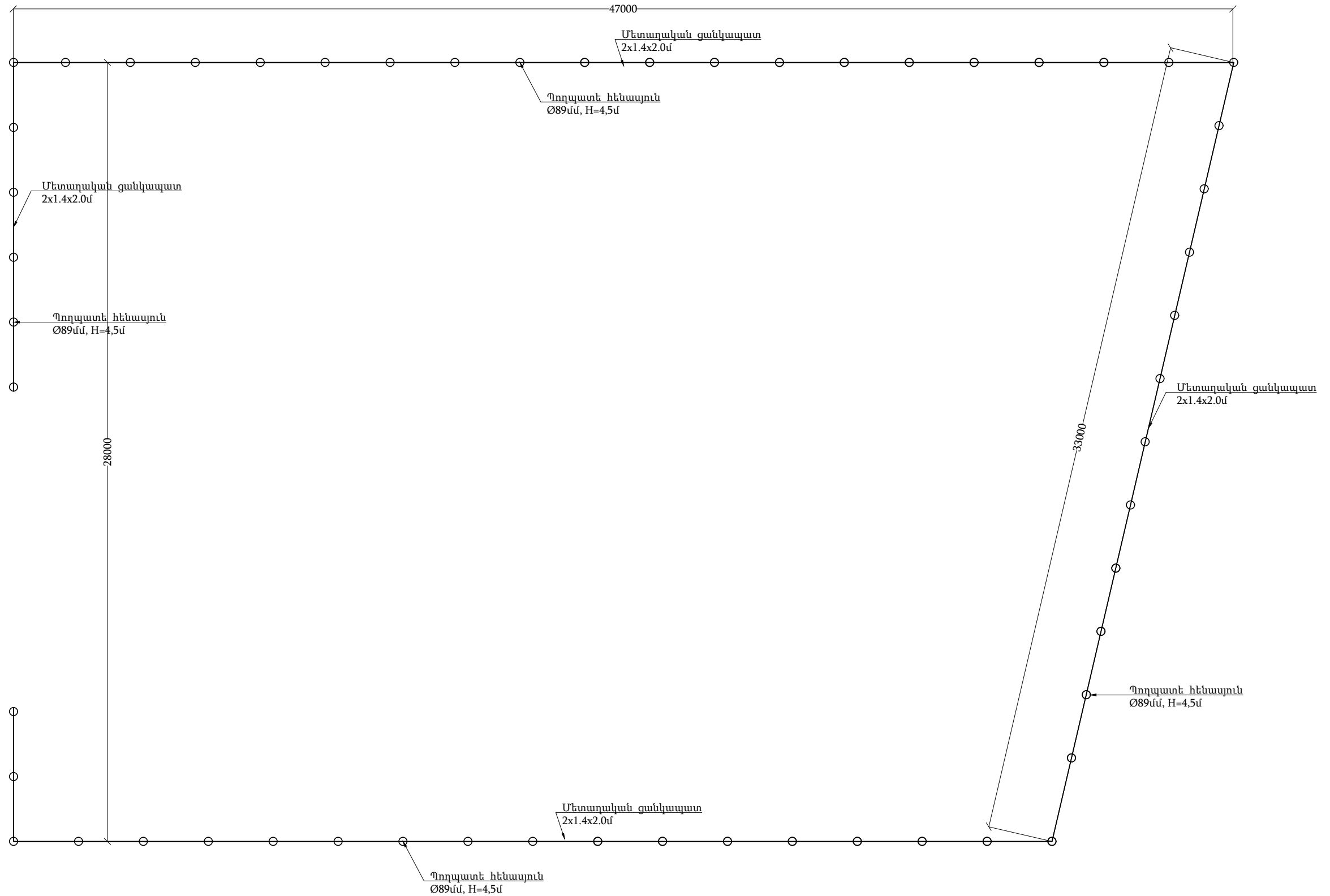

Պատվիրատու՝ Հ.Հ. Արարատի մարզի Արտաշատի քաղաքապետարան			Հ.Հ. Արարատի մարզի Արտաշատ քաղաքի Շահումյան փող. 12, 14 բազմաբնակարան շենքերին հարակից խաղահրապարակի վերանորոգում			Օբյեկտ՝ № 04-16/18		
Տնօրեն՝	Փ. Սուքիասյան		Հարտարապետաշինարարական մաս	Փուլ	Թերթ	Թերթեր		
Նախագծ	Ա. Պետրոսյան			ԱՆ	ՃՇ-4	9		
			Չափագրում	«ՇԻՆ ԱՆԱՎԻՇ» ՎԴԸ Պետ. լիցենզիա N15891				

Մետաղական ցանկապատ

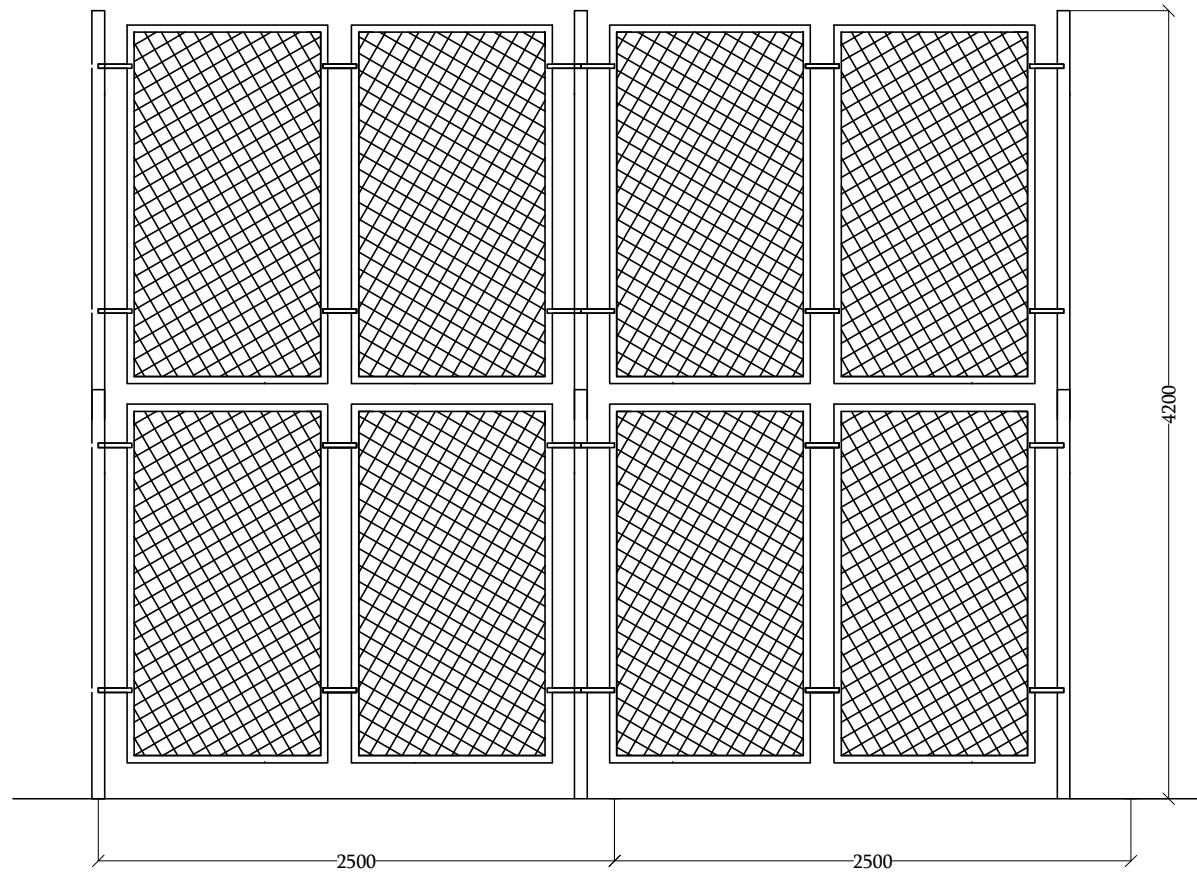

Ցանկապատի շրջանակ

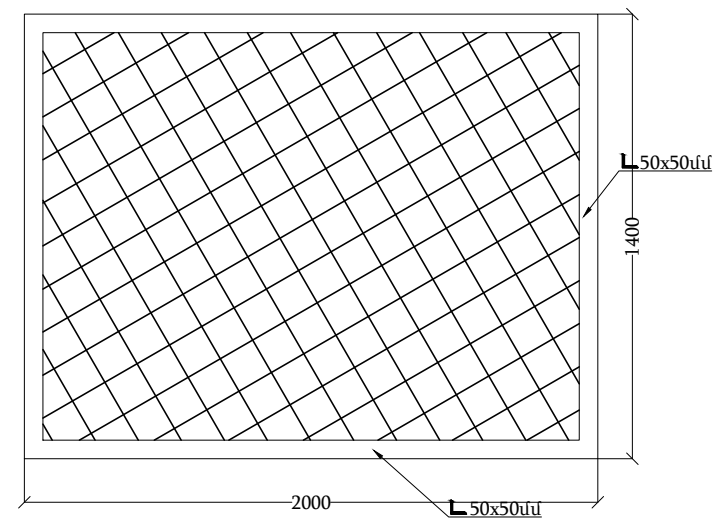

Պողպատե հենապուն

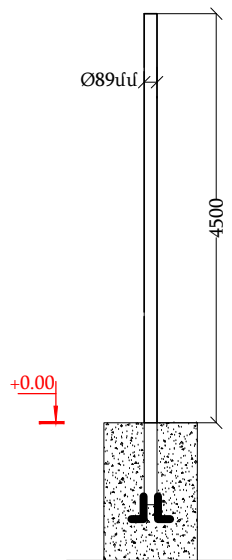

Մետաղական ցանց

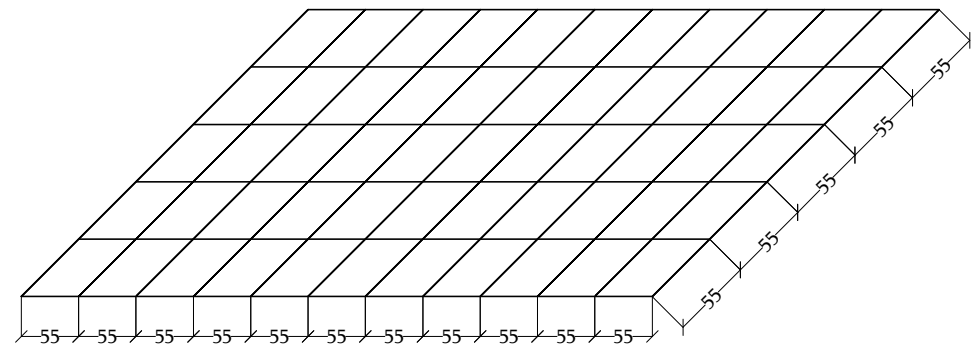

Պատվիրատու՝ Հ.Հ. Արարատի մարզի Արտաշատի քաղաքապետարան			Հ.Հ. Արարատի մարզի Արտաշատ քաղաքի Շահումյան փող. 12, 14 բազմաբնակարան շենքերին հարակից խաղահրապարակի վերանորոգում			Օբյեկտ՝ № 04-16/18			
Տնօրեն՝	Փ. Սուքիասյան		Ճարտարապետաշինարարական մաս	Փուլ	Թերթ	Թերթեր			
Նախագծ	Ա. Պետրոսյան			ԱՆ	ՃՇ-5	9			
Գոյություն ունեցող մետաղական ցանկապատ				«ՇԻՆ ԱՆԱՎԻՇ» ԻՐԸ					
				Պետ. լիցենզիա N15891					

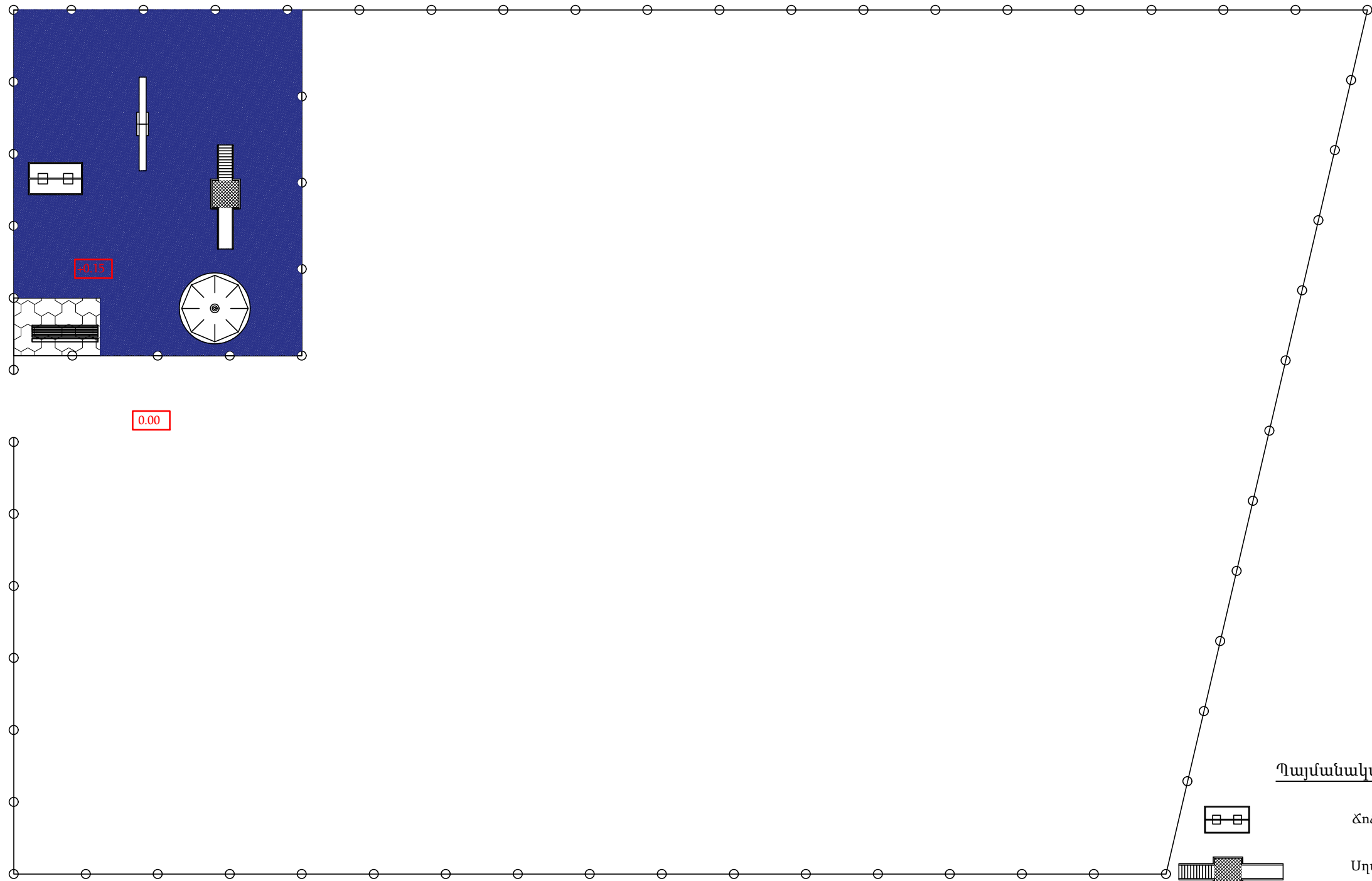

ԾԱՆՈԹՈՒԹՅՈՒՆ

- Բոլոր չափերը տրված են մմ-ով, բացառությամբ նիշերի որոնք տրված են մ-ով:
- +0.00 նիշը ընդունված է պայմանականորեն, որը համապատասխանում է ճանապարհի հարթեցման նիշին:
- Խաղասարքերը տեղադրել խաղասարքերի հետ մատակարարվող տիպարային գծագրերի համաձայն:

Պատվիրատու՝ Հ.Հ. Արարատի մարզի Արտաշատի քաղաքապետարան		Հ.Հ. Արարատի մարզի Արտաշատ քաղաքի Շահումյան փող. 12, 14 բազմաբնակարան շենքերին հարակից խաղահրապարակի վերանորոգում		Օբյեկտ՝ № 04-16/18		
Տնօրեն՝	Փ. Սուքիասյան		Հարտարապետաշինարարական մաս	Փուլ	Թերթ	Թերթեր
Նախագծ	Ա. Պետրոսյան			ԱՆ	ՃՇ-6	9
Վերահատակագծում				«ՇԻՆ ԱՆԱՎԻՇ» ՎԴԸ Պետ. լիցենզիա N15891		

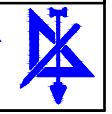

Կտրվածք 1-1

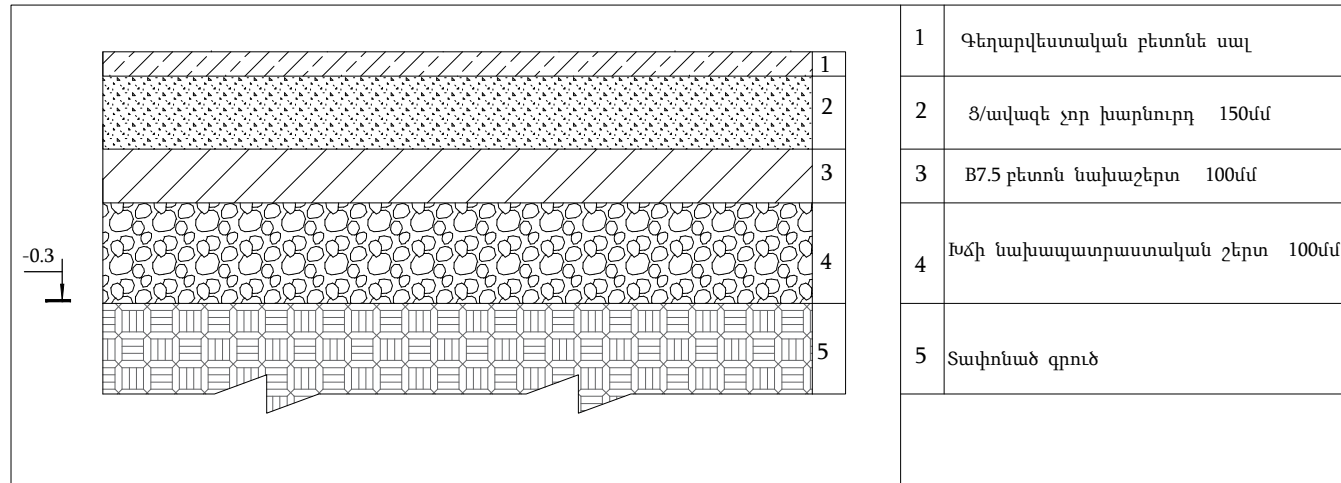

Պայմանական նշաններ

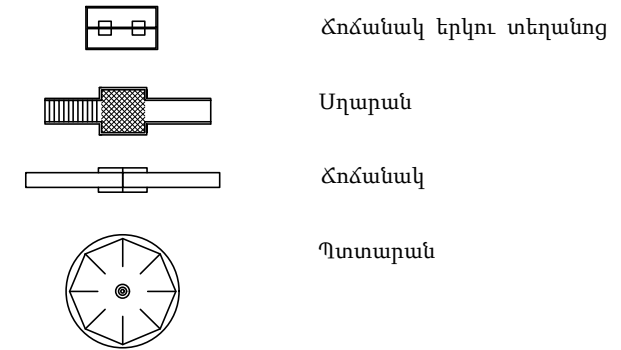

Նոր կառուցվող ցանկապատ 1

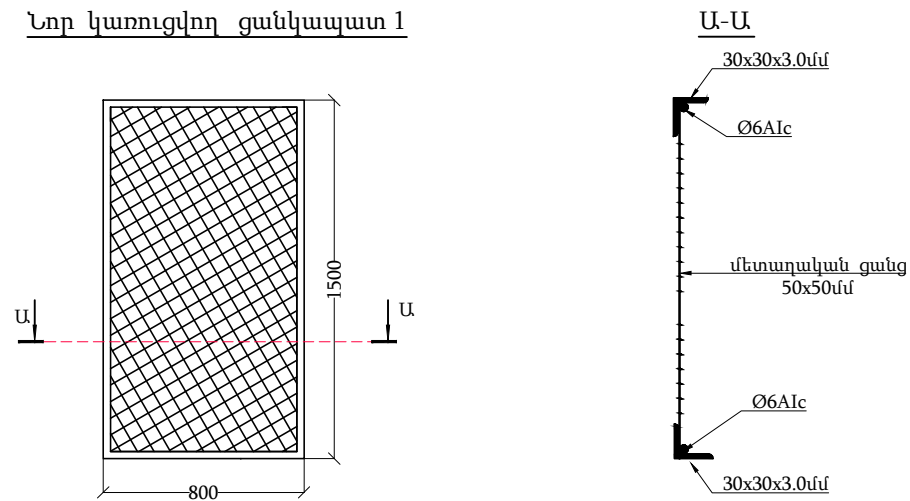

ԾԱՆՈԹՈՒԹՅՈՒՆ

- Բոլոր չափերը տրված են մմ-ով, բացառությամբ նիշերի որոնք տրված են մ-ով:
- +0.00 նիշը ընդունված է պայմանականորեն, որը համապատասխանում է ճանապարհի հարթեցման նիշին:
- Ցանկապատի շրջանակները միմյանց միացնել եռակցման միջոցով:
- Եռակցումը կատարել Յ42 տիպի էլեկտրոդներով:
- Եռակցման կարի նիստի բարձրությունը ընդունել եռակցվող երկու էլեմենտներից ամենաբարակ էլեմենտի հաստությամբ 3մմ:
- Ցանկապատերի շրջանակները և մետաղակա ցանցերը միմյանց միացնել Ø6 A1c դասի մարաններով:
- Ամրաները եռակցել անկյունակներին:
- Բոլոր մետաղական էլեմենտները երկշերտ յուղաներկել:

Պատվիրատու՝ Հ.Հ. Արարատի մարզի Արտաշատի քաղաքապետարան		Հ.Հ. Արարատի մարզի Արտաշատ քաղաքի Շահումյան փող. 12, 14 բազմաբնակարան շենքերին հարակից խաղահրապարակի վերանորոգում		Օբյեկտ՝ № 04-16/18		
Տնօրեն՝ Փ. Սուքիասյան		Ճարտարապետաշինարարական մաս	Փուլ ԱՆ	Թերթ ՃՇ-7	Թերթեր 9	 Պետ. լիցենզիա N15891
Նախագծ՝ Ա. Պետրոսյան		Կտրվածքներ				

Մանկական խաղահրապարակի հատակագիծ

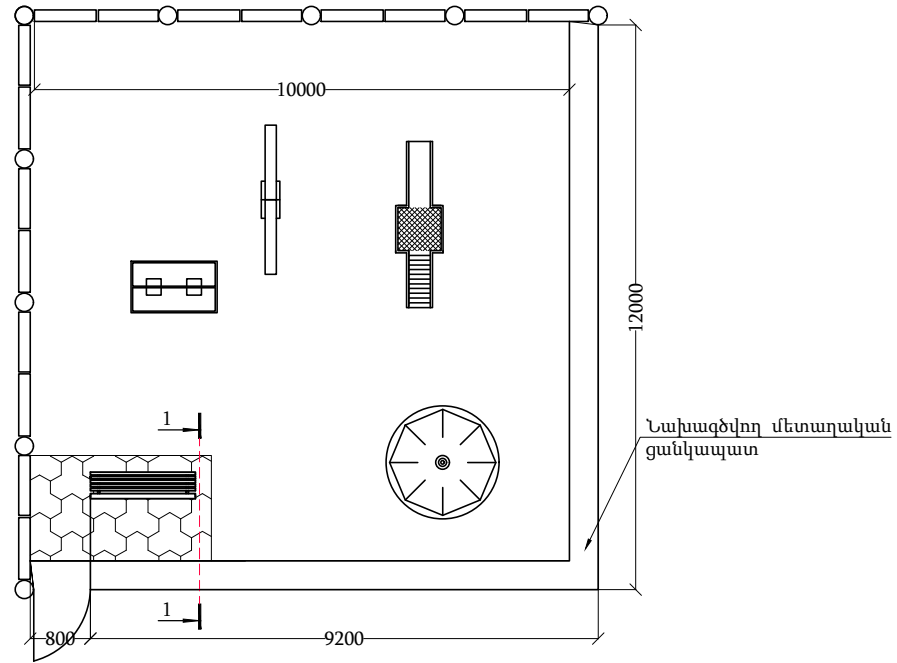

Մանկական խաղահրապարակի նոր կառուցվող ցանկապատ

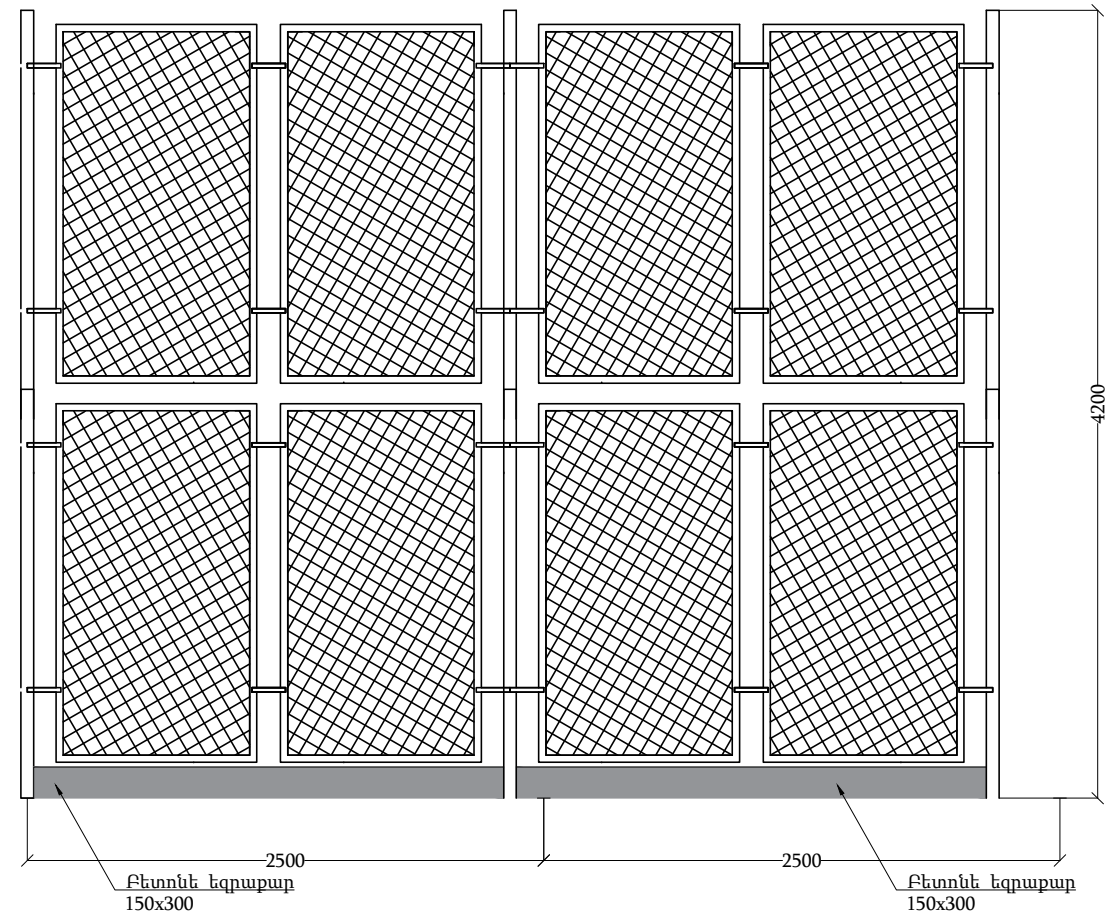

Պողպատե հենասյուն

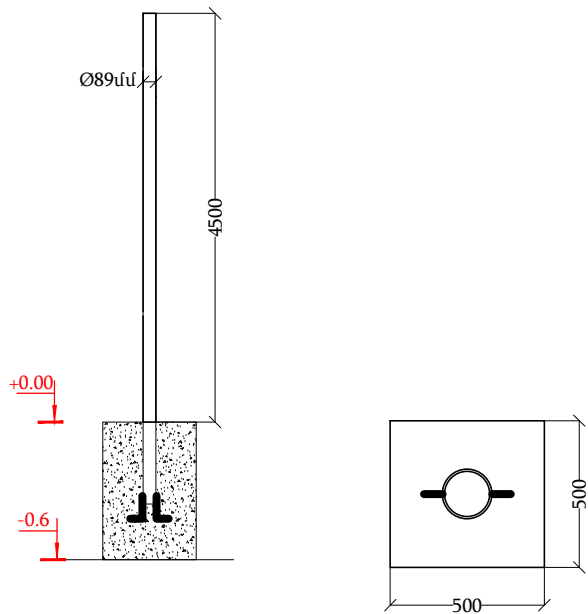



ԾԱՆՈԹՈՒԹՅՈՒՆ

- Բոլոր չափերը տրված են մմ-ով, բացառությամբ նիշերի որոնք տրված են մ-ով:
- +0.00 նիշը ընդունված է պայմանականորեն, որը համապատասխանում է ճանապարհի հարթեցման նիշին:
- Ցանկապատի շրջանակները միմյանց միացնել եռակցման միջոցով:
- Եռակցումը կատարել Յ42 տիպի էլեկտրոդներով:
- Եռակցման կարի նիստի բարձրությունը ընդունել եռակցվող երկու էլեմենտներից ամենաբարակ էլեմենտի հաստությամբ 3մմ:
- Ցանկապատերի շրջանակները և մետաղակա ցանցերը միմյանց միացնել Ø6 A1c դասի մարաններով:
- Ամրաները եռակցել անկյունակներին:
- Բոլոր մետաղական էլեմենտները երկշերտ յուղաներկել:

Պատվիրատու՝ Հ.Հ. Արարատի մարզի Արտաշատի քաղաքապետարան		Հ.Հ. Արարատի մարզի Արտաշատ քաղաքի Շահումյան փող. 12, 14 բազմաբնակարան շենքերին հարակից խաղահրապարակի վերանորոգում		Օբյեկտ՝ № 04-16/18		
Տնօրեն՝ Փ. Սուքիասյան		Ճարտարապետաշինարարական մաս	Փուլ՝ ԱՆ	Թերթ՝ ՃՇ-8	Թերթեր՝ 9	
Նախագծ՝ Ա. Պետրոսյան		Նոր իրականացվող ցանկապատ	«ՇԻՆ ԱՆԱՎԻՇ» ԻԴԸ Պետ. լիցենզիա N15891			

21	Մետաղական ցանցի տեղադրում	մ2	44.8	
22	Ամրան Օ6 մմ A1c դասի ցանցը անկյունակների ամրացնելու համր	տ	0.0242	
23	Ցանկապատի և հենասյունների երկշերտ յուղաներկում	մ2	32.4	
24	Հենասյունների տեղադրում Օ89x2.0մմ խողովակներից H=4.5 (5.1) մ հենասյունների պատրաստում	հատ	9	L=45.9
25	Ամրան Օ14մմ A 500c	տ	0.0054	
26	Մետաղական ցանկապատի շրջանակների պատրաստում 30x30x3մմ հավասարակող անկյունակներից 1400x2000մմ առանցքային չափերով	հատ	32	L=179.2մ
27	Մետաղական ցանցի տեղադրում 50x50մմ բջջի չափով	մ ²	89.6	
28	Ամրան Օ6 մմ A1c դասի ցանցը անկյունակներին ամրացնելու համր	տ	0.039	
29	Մետաղական հենասյունների և ցանկապատի երկշերտ յուղաներկում	մ ²	59.68	
30	Պողպատե էլեմենտներ ցանկապատի շրջանակները հենասյուններին ամրացնելու համար	կգ	0.062	
31	Խրամուղու քանդում III կարգի գրունտում	մ ³	3.52	
32	Խճի նախապատրաստական շերտի իրականացում բետոնե եզրաքարերի տակ	մ ³	0.88	
33	B 12.5 դասի բետոնե նախաշերտի իրականացում եզրաքարերի տակ	մ ³	2.64	
34	Բետոնե եզրաքարերի տեղադրում	գ.մ.	44	
35	Մանրահատիկ ավազե շերտի պատրաստում	մ ³	18	
Հարթակի կառուցում				
36	B 7.5 դասի բետոնե նախաշերտ H=100մմ	մ ³	0.6	
37	Ց/ավազե չոր խարնուրդի պատրաստում H=150մմ	մ ³	0.9	
38	Բետոնե զեղարվեստական սալիկների տեղադրում	մ ²	6	
Խողանալարերի տեղադրում				
39	Փոսերի քանդում III կարգի գրունտում ձեռքով	մ ³	0.135	
40	Բետոն B 12.5 դասի	մ ³	0.135	
41	Սղարան	հատ	1	
42	Ճոճանակ	հատ	1	
43	Ճոճանակ 2 տեղանոց	հատ	2	
44	Պտտարան	հատ	1	
45	Նտտարան	հատ	1	

N/N	Աշխատանքների անվանումը	չ/մ	ծավալը	Օս/տր.
1	2	3	4	5
Ապամոնտաժման աշխատանքներ				
1	Գոյություն ունեցող Օ108 մմ H=4.5մ հենասյունների ապամոնտաժում	հատ	4	
2	Ցանկապատի 55x55մմ ցանցերի ապամոնտաժում	մ ²	67.2	
3	30x30x3մմ հավասարակող անկյունակներից պատրաստված 1400x2000մմ առանցքային չափերով ցանկապատի շրջանակների ապամոնտաժում:	հատ	23	
Շին վերանորոգման աշխատանքներ				
4	Օ108մմ ապամոնտաժված խողովակներից նոր հենասյունների պատրաստում ավելացնելով Օ108x3.0մմ H= 0.8մ նոր խողովակ	հատ	4	L=3.20մ
5	Փոսերի քանդում III կարգի գրունտում ձեռքով	մ ³	0.7	
6	B 12.5 դասի բետոնից կետային հիմքերի պատրաստում հենասյունների տակ	մ ³	0.7	
7	Ամրան Օ14մմ A 500c	տ	0.0024	
8	Ապամոնտաժված 30x30x3մմ հավասարակող անկյունակներից նոր 1400x2000մմ առանցքային չափերով նոր ցանկապատի շրջանակների պատրաստում	հատ	13	
9	Ցանկապատի նոր մետաղական շրջանակների պատրաստում 30x30x3 հավասարակող անկյունակներից 1400x2000մմ առանցքային չափերով	հատ	10	L=68.0մ
10	Նոր մետաղական ցանցերի տեղադրում 55x55մմ բջջի չափերով	մ ²	64.4	
11	Ամրան Օ6 մմ A1c դասի ցանցը անկյունակներին ամրացնելու համր	տ	0.0275	
12	Թեթևադրակատ 20x2.5մմ ցանցը շրջանակին ամրացնելու համար	կգ	65.5	
13	Մետաղական էլեմենտներ՝ ցանկապատի շրջանակը հենասյուններին ամրացնելու համար	կգ	4.85	
14	Նոր տեղադրված և գոյություն ունեցող հենասյունների յուղաներկում 2 շերտ	մ ²	91.5	
15	Ցանկապատի շրջանակների և ցանցերի յուղաներկում 2 շերտ	մ ²	196.4	
Մանկական խաղահրապարակի կառուցում				
Մանկական խաղահրապարակի հասվածուն նոր ցանկապատի կառուցում				
16	Փոսերի քանդում III կարգի գրունտում	մ ³	1.2	
17	B 12.5 դասի բետոնից կետային հիմքերի պատրաստում հենասյունների տակ	մ ³	1.2	
18	D=89x2.0 մմ խողովակներից հենասյունների պատրաստում H=4.5 (5.1)	հատ	8	L=40.8մ
19	Ամրան Օ14 մմ AIII		0.0484	
20	պատրաստում 30x30x3մմ հավասարակող անկյունակներից	հատ	8	L=108.8մ

Պատվիրատու՝ Հ.Հ. Արարատի մարզի Արտաշատի քաղաքապետարան		Հ.Հ. Արարատի մարզի Արտաշատ քաղաքի Շահումյան փող. 12, 14 բազմաբնակարան շենքերին հարակից խաղահրապարակի վերանորոգում			Օբյեկտ՝ № 04-16/18	
Տնօրեն՝	Փ. Սուքիասյան		Հարտարապետաշինարարական մաս		Փուլ	Թերթ
Նախագծ	Ա. Պետրոսյան		ԱՆ	ՃՇ-9	9	
			Աշխատանքային ծավալների ամփոփաթեթը		«ՇԻՆ ԱՆԱՎԻՇ» ՎԴԸ Պետ. լիցենզիա N15891 	

ՄԱՀՄԱՆԱՓԱԿ ՊԱՏԱՍԽԱՆԱՏՎՈՒԹՅԱՄԲ ԸՆԿԵՐՈՒԹՅՈՒՆ

«ՇԻՆ ՆԱԽԱԳԻԾ»



ԱՇԽԱՏԱՆՔԱՅԻՆ ՆԱԽԱԳԻԾ

Հ.Հ. Արարատի մարզի Արտաշատ քաղաքի Շահումյան փող.

12, 14 բազմաբնակարան շենքերին հարակից խաղահրապարակի վերանորոգում

Օբյեկտ` № 04-16/18

Պատվիրատու` Հ.Հ. Արարատի մարզի Արտաշատի քաղաքապետարան

«ՇԻՆ ՆԱԽՆԱԽԱԳԻԾ»



ԱՇԽԱՏԱՆՔԱՅԻՆ ՆԱԽԱԳԻԾ

Հ.Հ. Արարատի մարզի Արտաշատ քաղաքի Շահումյան փող.
12. 14 բազմաբնակարան շենքերին հարակից խաղահրապարակի
Վերանորոգում

Օբյեկտ՝ № 04-16/18

Պատվիրատու՝ Հ.Հ. Արարատի մարզի Արտաշատի քաղաքապետարան

Տնօրեն՝  Փ. Սոտքայան

Ն.Ճ.  Ա. Պետրոսյան

Կ.տ.

Համաձայնեցված է
Արտաշատի քաղաքապետ

Ա. Աբրահամյան